

**УТВЕРЖДЕНО**

Региональный центр развития движения «Абилимпикс» в Красноярском крае

 /О.Ю.Батынская  
«13» 02 2026 г.

**КОНКУРСНОЕ ЗАДАНИЕ**

по компетенции

**Гончарное дело**

наименование компетенции

**X Региональный отборочный этап Национального чемпионата профессионального мастерства среди людей с инвалидностью «Абилимпикс» в Красноярском крае**

категория

**школьники, студенты, специалисты**

**СОГЛАСОВАНО**

Председатель КРО -ООО «Всероссийское общество инвалидов»

 / Г.В. Зименко  
«12» 02 2026 г.

Председатель КРО ООИ «Всероссийское общество глухих»

 / Н.П. Кондратьев  
2026 г.

Председатель КОО ООИ «Всероссийское ордена Трудового Красного Знамени Красноярская общероссийская организация инвалидов слепых»

 / В.И. Прудкова  
«12» 02 2026 г.

**ДОРАБОТАНО**

Экспертом по компетенции:

 / Курса Д.Е./  
«10» 02 2026 г.

# РЕГИОНАЛЬНЫЙ ЧЕМПИОНАТ «АБИЛИМПИКС» 2026

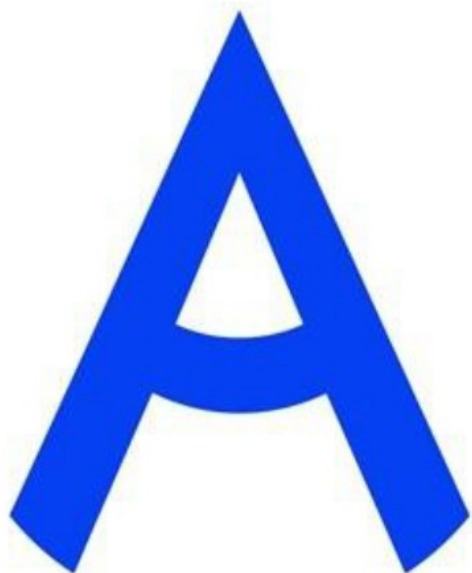

**Утверждено  
советом по компетенции:**

«Гончарное дело»  
(название совета)

Протокол от 18.12.2025 № б/н

**Председатель совета:**

  
(подпись)

С.А. Акентьев

**КОНКУРСНОЕ ЗАДАНИЕ**

**по компетенции**

**«ГОНЧАРНОЕ ДЕЛО»**



**Красноярск  
2026**

## 1. Описание компетенции

### 1.1. Актуальность компетенции.

Искусство, к которому принадлежит гончарное ремесло – одно из наиболее древних, в нем накоплен опыт многих тысячелетий. Разнообразие сырья, множество методов формования и декорирования, многостадийность керамической технологии делают ее непростым, но привлекательным предметом для изучения.

Гончарное дело не оставило своей актуальности и сегодня, несмотря на активное проникновение современных материалов и электрических гончарных кругов.

Помимо утилитарной функции, гончарные изделия пользовались и пользуются успехом в украшении интерьера. Они способны дополнить интерьер не только квартиры, но и загородного дома, а также привнести в атмосферу теплоту и уют.

Работая в этой области, необходимо учитывать одновременно стилистику и художественную выразительность изделия, функциональность, технологичность и привлекательность для покупателя.

### 1.2. Профессии, по которым участники смогут трудоустроиться после получения данной компетенции.

Общие профессии производства керамических, фарфоровых и фаянсовых изделий (ЕТКС 2021 и 2022):

- Ангобировщик
- Выборщик фарфоровых, фаянсовых и керамических изделий
- Гончар
- Изготовитель фарфоровых и фаянсовых изделий
- Контролер-приемщик фарфоровых, фаянсовых и керамических изделий
- Оправщик-чистильщик
- Разбивщик сырья
- Резчик керамических и фарфоровых изделий
- Склещик керамических, фарфоровых и фаянсовых изделий
- Сортировщик сырья, фарфоровых, фаянсовых и керамических изделий
- Ставильщик-выборщик изделий из печей

| Школьники                                    | Студенты  | Специалисты   |
|--|---|---|
| ФГОС основного общего образования (5-9 кл.)  | ФГОС 54.02.02 Декоративно-прикладное искусство и народные промыслы (по видам) (Приказ Минобрнауки России от 27.10.2014 N 1389 ) | Бакалавр 51.03.02 Народная художественная культура.                     |
| ФГОС среднего общего образования (10-11 кл.) | ФГОС 072601.01 Мастер народных художественных промыслов (Приказ Минобрнауки России от 02.08.2013 N 680 - ред. от 09.04.2015)    | Бакалавр 54.03.02 Декоративно-прикладное искусство и народные промыслы. |
| ФГОС ОВЗ                                     | ФГОС СПО по профессии 18.01.12 Изготовитель фарфоровых и фаянсовых изделий 240107.08  | Магистр 51.04.02  |
| ФГОС УО                                      |   | Народная художественная культура.                                       |
|  |   | Магистр 54.04.02 Декоративно-прикладное                                 |

- Сушильщик фарфоровых, фаянсовых, керамических изделий и сырья

Другие профессии:

- Помощник в гончарную мастерскую
- Художник по керамике

**1.3. Ссылка на образовательный и/или профессиональный стандарт (конкретные стандарты).**

**1.4. Требования к квалификации.**

| <b>Школьники</b>  | <b>Студенты</b>  | <b>Специалисты</b>   |
|---|--|--|
| <p><u>Должен знать:</u><br/>- основы гончарного дела;<br/>-технологию изготовления гончарных изделий;<br/>-технику безопасности при использовании инструментов и гончарного круга.</p> <p><u>Должен уметь:</u><br/>-рационально организовывать и проводить уборку рабочего места гончара;<br/>-безопасно эксплуатировать гончарный круг;<br/>-подготавливать глиняную массу к работе.</p> <p><u>Должен иметь практически навыки и умения:</u><br/>-подготовки глины перед работой за гончарным кругом;<br/>-центровки глины на гончарном круге;<br/>-вытягивания цилиндра на гончарном круге;<br/>-выравнивания, выглаживание поверхности изделия;<br/>-изготовления и присоединение приставных частей изделия.</p> | <p><u>Должен знать:</u><br/>- классификацию глин;<br/>–основы конструирования основных гончарных форм;<br/>- закономерности и правила построения орнаментов, ритмическую организацию орнамента.</p> <p><u>Должен уметь:</u><br/>-создавать произведения искусства декоративно-прикладного искусства и народных промыслов различного назначения;<br/>- художественно исполнять произведения декоративно-прикладного творчества;<br/>-организовывать собственную деятельность, выбирать способы выполнения профессиональных задач;<br/>-принимать решения в стандартных и нестандартных ситуациях и нести ответственность за них.</p> <p><u>Должен иметь практически навыки и умения:</u><br/>- вытягивания высокого цилиндра на гончарном круге;<br/>- формования криночных</p> | <p><u>Должен знать:</u><br/>-основные виды гончарных глин и их свойства;<br/>- правильные соотношения частей гончарного сосуда;<br/>- виды декоративно-прикладного искусства и особенности разных художественных промыслов;<br/>-основные средства художественной выразительности<br/>- основы конструирования сложных гончарных форм.</p> <p><u>Должен уметь:</u><br/>- воплощать художественно-образную содержательность произведения в рамках избранной темы;<br/>- осуществлять композиционное построение изделий;<br/>- декорировать изделия различными способами с помощью инструментов;</p> <p><u>Должен владеть:</u><br/>- навыками работы с разными видами глин;<br/>- навыками изготовления сложносоставных гончарных форм;<br/>- навыками</p> |

**2. Конкурсное задание**

**2.1. Краткое описание задания**

Первый модуль представляет собой техническое задание, заключающееся в формировании базовой гончарной формы из подготовленной порции глины. Данный этап служит для демонстрации участниками основных навыков работы на гончарном круге.

Второй модуль посвящён навыкам тиражирования, то есть серийному производству простых гончарных изделий. Учащиеся работают с чертежом, формируя серию аналогичных предметов за ограниченный период времени. Этот этап помогает продемонстрировать технику точного следования технической документации, способность производить однотипные изделия с необходимой скоростью и качеством.

Третий модуль выявляет уровень развития творческих способностей и практических навыков декорирования. Здесь участники украшают ранее созданные предметы, демонстрируя искусство работы с пластическими свойствами материала, создание гармоничного декора и навыки ручного моделирования элементов, обогащающих изделия художественной ценностью.

### **2.1.1. Категория участников «ШКОЛЬНИКИ»:**

Первый модуль: Базовая форма — цилиндр заданного диаметра, максимальной высоты.

Участникам предоставляется комок глины определенной массы. Они должны на гончарном круге сформировать цилиндр заданного диаметра с максимальной достижимой высотой, стремясь к высоким показателям точности и аккуратности.

Второй модуль: Тиражирование простых форм — горшки.

Необходимо создать небольшую серию однотипных горшочков с использованием чертежа. Цель — отработать навыки массового производства, сохраняя идентичную форму и габариты всех изделий.

Третий модуль: Украшение горшочков.

Вариативный модуль. Регионы могут выбирать технику и тематику декорирования по своему усмотрению.

### **2.1.2. Категория участников «СТУДЕНТЫ»:**

Первый модуль: Гончарное блюдо заданной высоты и максимального диаметра.

Нужно выкрутить тарелку заданной высоты и с максимально возможным диаметром. Оцениваются технические навыки формовки и умение придать изделию устойчивые пропорции.

Второй модуль: Серия комбинированных предметов — подсвечники.

Создать серию сложных композиций, состоящих из нескольких элементов, объединённых в одном предмете (подсвечнике). Задание нацелено на отработку сложной сборки и взаимодействия разнородных компонентов.

Третий модуль: декорирование подсвечников.

Вариативный модуль. Регионы могут выбирать технику и тематику декорирования по своему усмотрению.

### **2.1.3. Категория участников «СПЕЦИАЛИСТЫ»:**

Первый модуль: Формирование закрытого типа фигуры ("Шар") максимального диаметра.

Основной задачей является изготовление максимально широкого и высокого шара с применением высококлассных навыков владения инструментом и технологиями формовки закрытых фигур.

Второй модуль: Создание серии составных сосудов (ваз типа «Гор»).

Серия ваз, созданных методом сочленения нескольких форм, демонстрирует сложность и нестандартность подхода мастера к формовке и сборке больших объёмных объектов.

Третий модуль: декорирование ваз.

Вариативный модуль. Регионы могут выбирать технику и тематику декорирования по своему усмотрению.

## **2.2. Структура и подробное описание конкурсного задания**

| <b>Категория участников</b> | <b>Наименование и описание модуля</b> | <b>Время</b> | <b>Результат</b> |
|-----------------------------|---------------------------------------|--------------|------------------|
|-----------------------------|---------------------------------------|--------------|------------------|

|   |  |  |  |
|---|--|--|--|
| <b>Школьники</b>  | <b>Модуль А.<br/>ТЕХНОЛОГИЧЕСКИЙ</b><br>Формовка цилиндра из комка глины массой 700 граммов.   | 10 минут<br>подготовка<br>материала<br>20 минут<br>формовка  | Цилиндр диаметром 150 мм, максимально возможной высоты, при которой стенки строго перпендикулярны основанию.   |
|   | Перерыв 20 минут   |  |  |
|   | <b>Модуль Б.<br/>ТИРАЖИРОВАНИЕ.</b><br>Пользуясь техническим заданием (чертежом) изготовить серию горшочков округлой формы. Масса одного комка 500гр   | 80 минут,<br>включая<br>подготовку<br>материала              | Серия из четырёх одинаковых горшочков округлой формы, сделанных по единому чертежу. По окончании работы участник самостоятельно выбирает и отмечает один лучший экземпляр, соответствующий своему представлению о качестве исполнения. |
|   | Перерыв 10 минут   |  |  |
|   | <b>Модуль В.<br/>ДЕКОРИРОВАНИЕ.</b><br>Вариативный.  | 60 минут,<br>включая<br>подготовку<br>материала и<br>уборку. | Регионы могут выбирать технику и тематику декорирования по своему усмотрению.  |
| <b>Время выполнение всех модулей: 3 часа 20 минут, включая технологические перерывы между модулями.</b> |  |  |  |
| <b>Студенты</b>   | <b>Модуль А.<br/>ТЕХНОЛОГИЧЕСКИЙ</b><br>Изготовление блюда максимально возможного диаметра из комка глины массой 2 килограмма. При этом необходимо выдержать минимально заданную высоту стенок, сохранив прочность и функциональность изделия. | 10 минут<br>подготовка<br>материала<br>30 минут<br>формовка  | Блюдо максимального диаметра, поддерживающего заданную высоту стенок. Важнейшими показателями являются прочность изделия и его эстетичный внешний вид.   |
|   | Перерыв 20 минут   |  |  |
|   | <b>Модуль Б.<br/>ТИРАЖИРОВАНИЕ</b><br>Формование четырёх одинаковых подсвечников из комков глины по 500 - 700 граммов каждый, строго по чертежу, с точным повторением очертаний и пропорций  | 90 минут   | Серия из четырёх подсвечников, выполненных по заданному чертежу, с полным соответствием по форме, размерам и пропорциям.   |
|   | Перерыв 10 минут   |  |  |
|   | <b>Модуль В.<br/>ДЕКОРИРОВАНИЕ.</b><br>Вариативный.  | 90 минут,<br>включая<br>подготовку<br>материала и<br>уборку. | Регионы могут выбирать технику и тематику декорирования по своему усмотрению.  |

|  |   |  |  |
|--|---|--|--|
| <b>Время выполнение всех модулей: 4 часа, включая технологические перерывы между модулями.</b> |   |  |  |
| <b>Специалисты</b>   | <b>Модуль А.<br/>ТЕХНОЛОГИЧЕСКИЙ</b><br>Изготовить изделие в форме шара из куска глины массой 1,5 кг, стремясь достичь максимально возможного диаметра.   | 10 минут<br>подготовка<br>материала<br>30 минут<br>формовка  | Шарообразная форма из глины, обладающего наибольшим диаметром, доступным из предложенного материала, с сохранением качественных характеристик изделия. |
|  |   | Перерыв 20 минут   |  |
|  | <b>Модуль Б.<br/>ТИРАЖИРОВАНИЕ</b><br>Формование серии ваз, основой которых является тело сосуда в форме тора (кольцо), дополненное ножкой и горловиной. Работы выполняются строго по техническому заданию (чертежу). Массу глины участник определяет самостоятельно. | 90 минут   | Три вазы, которые полностью соответствуют заданным чертёжам по форме, пропорциям и структуре, включая венчик, тело сосуда и подставку.                 |
|  |   | Перерыв 10 минут   |  |
|  | <b>Модуль В.<br/>ДЕКОРИРОВАНИЕ.</b><br>Вариативный.   | 90 минут,<br>включая<br>подготовку<br>материала и<br>уборку. | Регионы могут выбирать технику и тематику декорирования по своему усмотрению.  |
| <b>Время выполнение всех модулей: 4 часа, включая технологические перерывы между модулями.</b> |   |  |  |

### 2.3 Последовательность выполнения задания.

#### 2.3.1. Категория участников «ШКОЛЬНИКИ»:

##### Модуль 1.

- Подготовленную глину закрепить в центре диска.
- Включить мотор, отцентрировать глиняный ком.
- В середине глиняной массы сделать цилиндрическое углубление.
- Постепенно расширить его, доведя диаметр до требуемых размеров.
- Сформировать дно будущего изделия.
- Вытянуть стенки цилиндра
- Зачистить форму стеком или циклей.
- При необходимости подсушить изделие феном.

##### **Предусмотрен технологический перерыв**

|                    |  |
|--------------------|--|
| Попытки            | Участнику предоставляется право на две попытки выполнения задания. Вторая попытка доступна без добавления дополнительного времени. |
| Выполненная работа | Изделие находится на гончарном круге.  |
| Особые указания    | Если диаметр цилиндра не соответствует заданному значению или отсутствует дно, показатель высоты изделия не оценивается.           |

## Модуль 2.

- Подготовленную глину закрепить в центре диска.
- Включить мотор, отцентрировать глиняный ком.
- В середине глиняной массы сделать цилиндрическое углубление.
- Постепенно расширить его, доведя диаметр до требуемых размеров.
- Сформировать дно будущего изделия.
- Вытянуть стенки цилиндра
- Придать изделию необходимую форму, в соответствии с техническим рисунком.
- Сформировать губу.
- Удалить стеклом или циклей лишнюю глину у основания.
- При необходимости доработать поверхность губкой.
- Подсушить изделие феном.
- При помощи струны снять изделие с диска, перенести на гипсовую лещадку.
- Выполнить следующие изделия.
- Выбрать одно изделие для разрезания и оценивания технических параметров, отметить его карточкой (малярным скотчем).
- Подготовить рабочее место для выполнения следующего задания.

|                     |  |
|---------------------|--|
| Выполненная работа: | 1. Изделия находятся на рабочем столе, размещены на гипсовой лещадке.<br>2. Одно изделие, выбранное для оценки параметров, отмечено скотчем.   |
| Особые указания     | !! В случае если участник не выбрал изделие для оценки (не отметил скотчем), эксперты выбирают изделие на свое усмотрение.<br>!! Изделие не перенесенное с гончарного круга на лещадку не засчитывается как готовое. |
|                     |  |

## Модуль 3.

- Порядок выполнения модуля 3 определяется регионом, в рамках заданного промежутка времени.
- Убрать рабочее место (очистить от глины планшайбу, собрать глину с лотка, протереть насухо все устройство, вылить воду в специальную емкость, помыть инструменты, протереть рабочий стол).

|                     |  |
|---------------------|--|
| Выполненная работа: | 1. Изделие находится на рабочем столе, размещено на гипсовой лещадке.<br>2. Остатки глины упакованы, находятся в контейнере.<br>3. Гончарный круг вымыт.<br>4. Инструменты помыты сложены в корзину для инструментов, располагаются на рабочем столе.<br>5. Емкости для воды вымыты находятся на рабочем столе.<br>6. Рабочий стол вымыт.<br>7. Мусор и глина с пола убраны. |
|---------------------|--|

### 2.3.2. Категория участников «СТУДЕНТЫ»:

#### Модуль 1.

- Подготовленную глину закрепить в центре диска.
- Включить мотор, отцентрировать глиняный ком.
- В середине глиняной массы сделать цилиндрическое углубление.
- Постепенно расширить его.
- Сформировать дно будущего изделия.

- Сформировать стенки блюда до максимально-возможного диаметра.
- Зачистить форму стеклом или циклей.
- Подсушить изделие феном.

### Предусмотрен технологический перерыв

|                    |  |
|--------------------|--|
| Попытки            | Участнику предоставляется право на две попытки выполнения задания. Вторая попытка доступна без добавления дополнительного времени. |
| Выполненная работа | Изделие находится на гончарном круге.  |
| Особые указания    | Если высота блюда меньше заданного значению или отсутствует дно, показатель диаметра изделия не оценивается.                       |

## Модуль 2.

### 1. Первая часть (ножка-подставка):

- Подготовленную глину закрепить в центре диска.
- Включить мотор, отцентрировать глиняный ком.
- В середине глиняной массы сделать цилиндрическое углубление.
- Постепенно расширить его, доведя диаметр до требуемых размеров.
- Сформировать дно будущего изделия.
- Вытянуть стенки цилиндра
- Придать цилиндру форму в соответствии с ТЗ
- Верхнюю часть цилиндра обрабатываете, формируя площадку для установки чаши со свечей.
- Зачистить форму стеклом или циклей.
- Подсушить изделие феном.

### 2. Вторая часть (чаша со свечой):

- Центрируете свежий ком глины на гончарном круге и начинаете формировать чашу, делая отверстие в центре заготовки для помещения свечи.
- Отделяете пальцами часть массы, формируя саму чашу, при этом в центральной части формируете низкую цилиндрическую вставку для надежного удержания свечи.
- Точно вытачиваете основание чаши, придаёте ей изящную форму, срезаете лишние части и устанавливаете чашу на приготовленную ранее ножку-подставку.
- Выполнить еще 3 изделия.
- Из четырех изделий выбрать два для разрезания и оценивания технических параметров, отметить его карточками (малярным скотчем).
- Подготовить рабочее место для выполнения следующего задания.

|                     |   |
|---------------------|---|
| Выполненная работа: | 1. Изделия находятся на рабочем столе, размещены на гипсовой лещаде.<br>2. Два изделия, выбранные для оценки параметров, отмечены скотчем.  |
| Особые указания     | !! В случае если участник не выбрал изделие для оценки (не отметил скотчем), эксперты выбирают изделие на свое усмотрение.<br>!! Изделие не перенесенное с гончарного круга на лещадку не засчитывается как готовое.<br>!! Если какой-то компонент изделия (чаша или подставка) не соответствует техническим требованиям, то оценка за всю работу снижается вплоть до нуля. |

## Модуль 3.

- Порядок выполнения модуля 3 определяется регионом, в рамках заданного промежутка времени.
- Убрать рабочее место (очистить от глины планшайбу, собрать глину с лотка, протереть насухо все устройство, вылить воду в специальную емкость, помыть инструменты, протереть рабочий стол).

|                     |   |
|---------------------|---|
| Выполненная работа: | <ol style="list-style-type: none"> <li>1. Изделие находятся на рабочем столе, размещено на гипсовой лещаде.</li> <li>2. Остатки глины упакованы, находятся в контейнере.</li> <li>3. Гончарный круг вымыт.</li> <li>4. Инструменты помыты сложены в корзину для инструментов, располагаются на рабочем столе.</li> <li>5. Емкости для воды вымыты находятся на рабочем столе.</li> <li>6. Рабочий стол вымыт.</li> <li>7. Мусор и глина с пола убраны.</li> </ol> |
|---------------------|---|

### 2.3.3. Категория участников «СПЕЦИАЛИСТЫ»:

#### Модуль 1.

1. Установить подготовленный ком глины в центр диска.
2. Включить электродвигатель и провести центровку глиняного кома.
3. Постепенно вытягивать глину вверх, выравнивая массу и приподнимая её до оптимальной высоты.
4. Расширять внутреннюю полость, придавая изделию округлую форму.
5. Осторожно сужать наружные края постепенно превращая полуоткрытую полусферу в полноценный шар.
6. Добейтесь нужной формы, контролируя диаметр и консистенцию глины, продолжайте обработку до достижения идеально круглого и ровного шара необходимого диаметра.
7. Используйте стек или специальный инструмент для удаления излишков глины и сглаживания поверхности.
8. Подсушить готовый шар с помощью фена.
9. Изделие не срезать.

#### Предусмотрен технологический перерыв

|                    |  |
|--------------------|--|
| Попытки            | Участнику предоставляется право на две попытки выполнения задания. Вторая попытка доступна без добавления дополнительного времени. |
| Выполненная работа | Изделие находится на гончарном круге.  |
| Особые указания    | Если диаметр меньше заявленного по ТЗ минимального диаметра, сравнительный показатель диаметра максимального не оценивается.       |

#### Модуль 2.

Формовка тулова:

- Подготовленную глину закрепить в центре диска.
- Включить мотор, отцентрировать глиняный ком.
- Продавливайте отверстие в центре глиняного кома, аккуратно расширяя его руками, пока не получится ровное кольцо желаемого диаметра.
- продавить глину в середине кольца по ширине и разогнать её в разные стороны, но так, чтобы внешней части досталось глины больше
- Вытяните два цилиндра, расположенных рядом, внимательно следя за ростом обоих: старайтесь, чтобы один не опережал другой слишком сильно.
- Когда длина обоих цилиндров достигла нужной высоты, убедитесь, что внутренняя сторона длиннее наружной, и нижняя часть внутренней стенки будет использоваться для закрытия тора.

- Намажьте слой шликера (жидкой глины) на нижнюю кромку внутреннего цилиндра и сделайте насечки скальпелем.
- Нижнюю часть внутреннего цилиндра мягко опустите вниз, расширяя её, пока верхняя часть не соприкоснётся с краем наружного цилиндра, запечатывая тор.
- Загладьте поверхность образовавшегося тора, сделав его стенки более ровными и гладкими.
- Используйте фен для родсушивания изделия.
- Подготовьте рабочее место для выполнения следующего задания.

#### Формовка ножки:

- Центрировать на круге новый ком глины, подготовить его к вытяжке.
- Создать на коме углубление, затем вытянуть снизу цилиндр необходимой длины и диаметра, подходящий для ножки будущей вазы.
- Добавить внизу небольшое расширение (распор), придавая дополнительную устойчивость ножке.
- Тонко обработать поверхность ноги, удалить все неровности и следы пальцев.

#### Формовка горловины:

- Взять отдельный кусочек глины и разместить его на рабочем месте гончарного круга.
- Сначала сделать углубление в центре кома, расширяя его в сторону, формируя воронкообразную фигуру.
- Постепенно поднять края, создав структуру горловины, добиваясь нужной высоты и диаметра.
- Сформировать губу.
- Снизу загладить внутреннюю поверхность горловины, убедиться, что нет перекоса и все края гладкие.

#### Сборка изделия:

- Соединить отдельно сформированный тор с ногами и горловиной.
- Применить жидкую глину (шликер) и легонько зафиксировать стыки.
- Проследить, чтобы соединение прошло ровно и без щелей.

#### Финальная отделка:

- Обработать собранную вазу влажной тканью или специальными инструментами, устранив оставшиеся следы стыков.

|                     |   |
|---------------------|---|
| Выполненная работа: | 1. Изделия находятся на рабочем столе, размещены на гипсовой лещаде.<br>2. Одно изделие, выбранное для оценки параметров, отмечено скотчем.   |
| Особые указания     | !! Порядок формовки тулова, горловины и ножки участник может выбирать самостоятельно<br>!! В случае если участник не выбрал изделие для оценки (не отметил скотчем), эксперты выбирают изделие на свое усмотрение.<br>!! Изделие не перенесенное с гончарного круга на лещаду не засчитывается как готовое. |

### Модуль 3.

- Порядок выполнения модуля 3 определяется регионом, в рамках заданного промежутка времени.
- Убрать рабочее место (очистить от глины планшайбу, собрать глину с лотка, протереть насухо все устройство, вылить воду в специальную емкость, помыть инструменты, протереть рабочий стол).

|                     |   |
|---------------------|---|
| Выполненная работа: | 1. Изделие находится на рабочем столе, размещено на гипсовой лещаде.<br>2. Остатки глины упакованы, находятся в контейнере. |
|---------------------|---|

- |  |
|--|
| <ol style="list-style-type: none"><li>3. Гончарный круг вымыт.</li><li>4. Инструменты помыты сложены в корзину для инструментов, располагаются на рабочем столе.</li><li>5. Емкости для воды вымыты находятся на рабочем столе.</li><li>6. Рабочий стол вымыт.</li><li>7. Мусор и глина с пола убраны.</li></ol> |
|--|

### **Особые указания:**

Участник может взять с собой на площадку:

- набор одежды, которую можно испачкать.
  - Инструменты для работы на гончарном круге, указанные в перечне используемого оборудования, инструментов и расходных материалов. (п. 3).
  - Любые удобные участнику инструменты для декорирования изделия модуля 4, исключая фактурные штампы и оттиски, гипсовые формы для отминок;
- Категорически запрещается брать с собой на соревновательную площадку:

- свою глину;
- ангобы, красители, пигменты;
- самодельные инструменты для работы на гончарном круге (модули 1,2);
- шаблоны, модели, формы для отминок, штампы, готовые эскизы;
- дополнительные приспособления для гончарного круга, либо декорирования.

### **2.4. 30% изменения в конкурсное задание:**

Допустимые изменения:

- Изменение формы изделия;
- Изменение линейных размеров изделия;
- Изменение диаметров изделия;
- Изменение способов декорирования изделий;
- Добавление или изменение темы декора;
- Добавление или изменение наклепных и дополнительных элементов (форма ручки, хватка крышки) элементов.

Не допустимы изменения:

- Перечень оборудования;
- Перечень инструментов;
- Перечень расходных материалов;
- Изменение назначения изделий (нельзя вазу заменить на чайник, например)
- Изменение времени выполнения конкурсного задания.

### **Примеры 30 % изменений:**

## 2.5. Критерии оценки выполнения задания

| Категория участников | Наименование и описание модуля   | Тип критерия (оценочный/измеримый) | Макс. балл |
|----------------------|--|------------------------------------|------------|
| Школьники            | <p><b>Модуль ТЕХНОЛОГИЧЕСКИЙ</b><br/>                     Организация деятельности: обеспечение безопасности, рациональное планирование, своевременное внесение изменений, соблюдение регламентов и правил конкурса.<br/>                     Формование базовой формы: цилиндр с дном не менее 5 мм, строго перпендикулярные стенки, точный диаметр (<math>\pm 1\%</math>).<br/>                     Стандарт качества: максимальная высота изделия, гладкая поверхность без дефектов (трещин, сколов, царапин, пятен).</p>   | И                                  | 25         |
|                      | <p><b>Модуль ТИРАЖИРОВАНИЕ.</b><br/>                     Организация деятельности: соблюдение техники безопасности, эффективного планирования и управления ресурсами, выполнение правил конкурса.<br/>                     Изделия по эскизу: точное соответствие внешним очертаниям, пропорциям и декоративным элементам, погрешность размеров и диаметров не более 5 мм.<br/>                     Качество продукции: отсутствие дефектов, гладкая поверхность, аккуратное оформление, надежное крепление дополнительных элементов.<br/>                     Технические параметры: ровное и прочное основание, точные толщина и равномерность стенок, соблюдение толщины дна и ограничений по перепаду высот не более 2х мм .</p> | И или О                            | 50         |
|                      | <p><b>Модуль ДЕКОРИРОВАНИЕ</b><br/>                     Организация деятельности: Безопасность труда, технология работы, гибкость реагирования на новые идеи, соблюдение сроков и плана.<br/>                     Декорирование: четкий подбор техники, пропорциональное размещение элементов, детальная и аккуратная прорисовка.<br/>                     Качество элементов: элементы четкие, без дефектов, гармонично сочетающиеся с дизайном изделия, износостойкие.<br/>                     Композиционная целостность: единая, продуманная композиция, создающая цельный и привлекательный образ изделия.</p>   | И или О                            | 25         |
| <b>ОБЩЕЕ:</b>        |  |                                    | <b>100</b> |
| Студенты             | <p><b>Модуль ТЕХНОЛОГИЧЕСКИЙ</b><br/>                     Организация деятельности: соблюдение техники безопасности, рациональное планирование, успешная реализация задач, следование регламенту конкурса.<br/>                     Формование блюда: толщина дна <math>\geq 5</math> мм, максимально широкая форма при минимальной высоте стенок, соответствие габаритов ТЗ.</p>  | И                                  | 25         |

|                    |  |               |            |
|--------------------|--|---------------|------------|
|                    | <p>Высота изделия: строгое соответствие заданной высоте, допуск отклонения <math>\pm 1\%</math>.</p> <p>Максимальный диаметр: создание изделия максимально возможного диаметра, учёт технических возможностей.</p> <p>Качество поверхности: отсутствие внешних дефектов, гладкость и однородность поверхности.</p>   |               |            |
|                    | <p><b>Модуль ТИРАЖИРОВАНИЕ.</b></p> <p>Безопасность и организация: строгая дисциплина в плане безопасности, оптимальное планирование работы, ответственность за сроки и этапы выполнения заданий.</p> <p>Изделия по эскизу: точное соответствие эскизу по форме, пропорциям и декору, погрешность размеров не более 5 мм.</p> <p>Качество продукции: гладкая поверхность, аккуратные дополнительные элементы, надежное крепление, отсутствие дефектов.</p> <p>Технические параметры: равномерное дно, точные стенки, отсутствие сильных отклонений от заданных параметров (<math>\pm 1</math> мм).</p> <p>Дополнительные элементы: точное соответствие требованиям технического задания по форме, расположению и качеству.</p> | И или О       | 50         |
|                    | <p><b>Модуль ДЕКОРИРОВАНИЕ</b></p> <p>Организация деятельности: Безопасность труда, технология работы, гибкость реагирования на новые идеи, соблюдение сроков и плана.</p> <p>Декорирование: четкий подбор техники, пропорциональное размещение элементов, детальная и аккуратная прорисовка.</p> <p>Качество элементов: элементы четкие, без дефектов, гармонично сочетающиеся с дизайном изделия, износостойкие.</p> <p>Композиционная целостность: единая, продуманная композиция, создающая цельный и привлекательный образ изделия.</p>   | И или О       | 25         |
|                    |  | <b>ОБЩЕЕ:</b> | <b>100</b> |
| <b>Специалисты</b> | <p><b>Модуль ТЕХНОЛОГИЧЕСКИЙ</b></p> <p>Организация деятельности: рациональное управление временем, ресурсами и эффективная организация рабочего пространства, соблюдение техники безопасности и правил конкурса.</p> <p>Базовая форма (шар):</p> <p>Наличие и толщина дна изделия не менее 5 мм.</p> <p>Точность соблюдения формы шара, отсутствие деформаций и изгибов.</p> <p>Максимально возможный диаметр шара, превышающий установленный минимум (150 мм), при соблюдении прочности и надежности изделия.</p> <p>Отсутствие внешних дефектов поверхности (трещин, царапин, швов и других дефектов).</p>  | И             | 25         |

|               |  |         |            |
|---------------|--|---------|------------|
|               | <p><b>Модуль ТИРАЖИРОВАНИЕ.</b> Изготовление серии небольших гончарных изделий (4 шт)<br/>         Организация работы: Рациональное управление временем и ресурсами, соблюдение техники безопасности и правил конкурса.<br/>         Изделия: полная идентичность эскизам по форме, пропорциям и декоративным элементам, погрешность линейных размеров и диаметров не более 5 мм.<br/>         Качество: гладкая поверхность, отсутствие дефектов (трещин, порезов, следов инструментов).<br/>         Технические параметры:<br/>         Основание и губа: форма и толщина соответствуют ТЗ.<br/>         Перекрестные диаметры: точность <math>\pm 1</math> мм.<br/>         Дно: глубина <math>\geq 5</math> мм, перепад высот <math>\leq 2</math> мм.<br/>         Толщина стенок: строго соответствует ТЗ, погрешность <math>\pm 1</math> мм.<br/>         Равномерность стенок: перепад высот <math>\leq 2</math> мм.<br/>         Дополнительные элементы: точное соответствие ТЗ, надежные крепления, отсутствие дефектов</p> | И или О | 50         |
|               | <p><b>Модуль ДЕКОРИРОВАНИЕ</b><br/>         Организация деятельности: Безопасность труда, технология работы, гибкость реагирования на новые идеи, соблюдение сроков и плана.<br/>         Декорирование: четкий подбор техники, пропорциональное размещение элементов, детальная и аккуратная прорисовка.<br/>         Качество элементов: элементы четкие, без дефектов, гармонично сочетающиеся с дизайном изделия, износостойкие.<br/>         Композиционная целостность: единая, продуманная композиция, создающая цельный и привлекательный образ изделия.</p>   | И или О | 25         |
| <b>ОБЩЕЕ:</b> |  |         | <b>100</b> |

3. Перечень специальной одежды, оборудования, инструментов и расходных материалов, которые участник может привезти с собой на площадку проведения чемпионата.

3.1. Требуемая специальная одежда участникам по компетенции в соответствии с требованиями охраны труда и техники безопасности: школьники/студенты/специалисты (при необходимости оформляется отдельно по категориям):

| Требуемая специальная одежда (участник обязан привезти с собой)<br>(Школьники/Студенты/Специалисты) |                              |                            |                                       |               |                    |
|---|------------------------------|----------------------------|---------------------------------------|---------------|--------------------|
| № п/п   | Наименование                 | Технические характеристики | Ссылка на образец (при необходимости) | Ед. измерения | Необходимое кол-во |
| 1   | Не требуется или ваш вариант |                            |                                       | шт            |                    |

3.2. Рекомендуемая специальная одежда участникам категории: школьники/студенты/специалисты (при необходимости оформляется отдельно по категориям) которые участник может привезти с собой.:

| Рекомендуемый набор оборудования/инструментов (участник может привезти с собой)<br>(Школьники/Студенты/Специалисты<br>(при необходимости оформляется отдельно по категориям))<br>*на площадке могут быть аналоги с аналогичными характеристиками, предоставляемые в качестве замены |                              |                            |                                       |               |                    |
|---|------------------------------|----------------------------|---------------------------------------|---------------|--------------------|
| № п/п   | Наименование                 | Технические характеристики | Ссылка на образец (при необходимости) | Ед. измерения | Необходимое кол-во |
| 1   | Не требуется или ваш вариант |                            |                                       | шт            |                    |

3.3. Инфраструктурный лист застройки площадки предоставляется в виде отдельного документа (приложения) в формате Excel (.xlsx)

#### 4. Минимальные требования к оснащению рабочих мест с учетом всех основных нозологий







\* минимальные требования к оснащению рабочих мест согласованы с общероссийскими общественными организациями инвалидов

| Вид нозологии                               | Площадь, м.кв. | Ширина прохода между рабочими местами, м. | Специализированное оборудование, количество*   |
|---|----------------|---|--|
| Рабочее место участника с нарушением слуха  | 3000x1900      | 1,5 м                                     | Для участников с нарушением слуха необходимо предусмотреть:<br>а) наличие звукоусиливающей аппаратуры, акустической системы, информационной индукционной системы, наличие индивидуальных наушников;<br>б) наличие на площадке переводчика русского жестового языка (сурдопереводчика);<br>в) оформление конкурсного задания в доступной текстовой информации.  |
| Рабочее место участника с нарушением зрения | 3000x1900      | 1,5 м                                     | Для участников с нарушением зрения необходимо:<br>а) текстовое описание конкурсного задания в плоскочечатном виде с крупным размером шрифта, учитывающим состояние зрительного анализатора участника с остаточным зрением (в формате Microsoft Word не менее 16-18 пт), дублированного рельефно точечным шрифтом Брайля (при необходимости);<br>б) лупа с подсветкой для слабовидящих; электронная лупа;<br>в) для рабочего места, предполагающего работу на компьютере - оснащение специальным компьютерным оборудованием и оргтехникой:<br>видеоувеличитель;<br>- программы экранного доступа NVDA и JAWS18 (при необходимости);<br>- брайлевский дисплей (при необходимости); в) для рабочего места участника с нарушением зрения, имеющего собаку-проводника, необходимо предусмотреть место для собаки-проводника.<br>г) оснащение (оборудование) специального рабочего места тифлотехническими ориентирами и устройствами, с возможностью использования крупного рельефно-контрастного шрифта и шрифта Брайля, |

|  |           |       |   |
|--|-----------|-------|---|
|  |           |       | <p>акустическими навигационными средствами, обеспечивающими беспрепятственное нахождение инвалидом по зрению - слепого своего рабочего места и выполнение трудовых функций;</p> <p>д) индивидуальное равномерное освещение не менее 300 люкс.</p>   |
| <b>Рабочее место участника с нарушением ОДА</b>                | 3000x1900 | 1,5 м | <p>Оснащение (оборудование) специального рабочего места оборудованием, обеспечивающим реализацию эргономических принципов:</p> <p>а) увеличение размера зоны на одно место с учетом подъезда и разворота кресла-коляски, увеличения ширины прохода между рядами верстаков;</p> <p>б) для участников, передвигающихся в кресле-коляске, необходимо выделить 1 - 2 первых рабочих места в ряду у дверного проема;</p> <p>в) оснащение (оборудование) специального рабочего места специальными механизмами и устройствами, позволяющими изменять высоту и наклон рабочей поверхности, положение сиденья рабочего стула по высоте и наклону, угол наклона спинки рабочего стула, оснащение специальным сиденьем, обеспечивающим компенсацию усилия при вставании.</p>       |
| <b>Рабочее место участника с соматическими заболеваниями и</b> | 3000x1900 | 1,5 м | <p>Специальные требования к условиям труда инвалидов вследствие заболеваний сердечно-сосудистой системы, а также инвалидов вследствие других соматических заболеваний, предусматривают отсутствие:</p> <p>а) вредных химических веществ, включая аллергены, канцерогены, оксиды металлов, аэрозоли преимущественно фиброгенного действия;</p> <p>б) тепловых излучений; локальной вибрации, электромагнитных излучений, ультрафиолетовой радиации на площадке;</p> <p>в) превышения уровня шума на рабочих местах; г) нарушений уровня освещенности, соответствующей действующим нормативам.</p> <p>Необходимо обеспечить наличие столов с регулируемой высотой и углом наклона поверхности; стульев (кресел) с регулируемой высотой сиденья и положением спинки (в</p> |

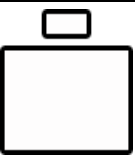
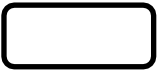
|  |           |       |   |
|--|-----------|-------|---|
|  |           |       | соответствии со спецификой заболевания).  |
| <b>Рабочее место участника с ментальными нарушениями</b> | 3000x1900 | 1,5 м | <p>Специальные требования к условиям труда инвалидов, имеющих нервно-психические заболевания:</p> <p>а) создание оптимальных и допустимых санитарно-гигиенических условий производственной среды, в том числе: температура воздуха в холодный период года при легкой работе - 21 - 24 °С; при средней тяжести работ - 17 - 20 °С; влажность воздуха в холодный и теплый периоды года 40 – 60 %; отсутствие вредных веществ: аллергенов, канцерогенов, аэрозолей, металлов, оксидов металлов;</p> <p>б) электромагнитное излучение - не выше ПДУ; шум - не выше ПДУ (до 81 дБА); отсутствие локальной и общей вибрации; отсутствие продуктов и препаратов, содержащих живые клетки и споры микроорганизмов, белковые препараты;</p> <p>в) оборудование (технические устройства) должны быть безопасны и комфортны в использовании (устойчивые конструкции, прочная установка и фиксация, простой способ пользования без сложных систем включения и выключения, с автоматическим выключением при неполадках; расстановка и расположение, не создающие помех для подхода, пользования и передвижения; расширенные расстояния между столами, мебелью; не должна затрудняющая доступность устройств; исключение острых выступов, углов, ранимых поверхностей, выступающих крепежных деталей)</p> |

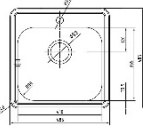

|                             |   |  |   |
|-----------------------------|---|--|---|
| 4                           |     | Розетка                                    | <b><u>Важно, чтобы расположение розеток позволяло свободно доносить фен до центра гончарного круга.</u></b>   |
| 5                           |    | кулер                                      | Оснащен разовыми пластиковыми стаканчиками  |
| 6                           |    | <u>Рабочее место 2.</u>                    | Зона необходима для доработки изделий и последующих измерений.  |
| 7                           |    | Стол экспертов на 5 человек                | Рабочее место главного эксперта оборудовано компьютером с выходом в интернет.   |
| 8                           |    | Вспомогательный стол с контрольными весами | Рабочий стол зоны оснащен весами и закрывающейся емкостью (одной или несколькими в совокупности примерно на 50 литров) для хранения взвешенных комков глины (могут быть ведра или пластиковые контейнеры с крышками). |
| <b>Зона уборки</b>          |   |  |   |
| 9                           |  | Раковина                                   | Раковины не должны стоять вплотную друг к другу. <b><u>Важно обеспечить свободный подход к каждой раковине с трех сторон!!!</u></b>   |
| 10                          |  | Емкость для воды                           | Используется для слива использованной воды и глины  |
| <b>Вспомогательные зоны</b> |   |  |   |
| 11                          |   | Зона участников                            | Предназначена для переодевания, хранения вещей. Оснащена вешалкой. Возможно ограждение ширмой (шторой)  |
| 12                          |   | Зона экспертов                             | Предназначена для переодевания, хранения вещей. Оснащена вешалкой (стеллажом, шкафом, тумбой...). Возможно ограждение ширмой (шторой).  |

## **6. ТРЕБОВАНИЯ ОХРАНЫ ТРУДА И ТЕХНИКИ БЕЗОПАСНОСТИ**

### **6.1. Общие требования охраны труда.**

- 6.1.1. К работе на гончарном круге допускаются лица, прошедшие специальное обучение и медицинское освидетельствование при приеме на работу, вводный и первичный на рабочем месте инструктажи по охране труда, освоившие безопасные методы и приемы работы на гончарном круге и успешно прошедшие проверку знаний требований охраны труда.
- 6.1.2. При работе на гончарном круге следует тщательно отцентровывать глину для будущего изделия, вращение круга должно быть плавным, без рывков и не очень быстрым.
- 6.1.3. В процессе работы на гончарном круге возможно воздействие следующих опасных и вредных производственных факторов:
- движущиеся машины и механизмы, вращающиеся и перемещающиеся приспособления;
  - повышенное значение напряжения в электрической сети, замыкание которой может произойти через тело человека;
  - повышенная запылённость воздуха рабочей зоны;
  - отсутствие или недостаток естественного света;
  - недостаточная освещенность рабочей зоны.
- 6.1.4. При работе на гончарном круге следует применять: костюм хлопчатобумажный, фартук и нарукавники из непромокаемой ткани.
- 6.1.5. При проявлении недомогания или внезапного ухудшения состояния здоровья необходимо немедленно прекратить работу и обратиться к врачу.
- 6.1.6. При работе на гончарном круге необходимо соблюдать правила личной гигиены. Принимать пищу, курить, отдыхать только в специально отведенных для этого помещениях и местах. Пить воду только из специально предназначенных для этого установок.
- 6.1.7. При обнаружении неисправностей оборудования, приспособлений, инструментов и других недостатках или опасностях на рабочем месте немедленно сообщить непосредственному руководителю. Приступить к работе можно только с их разрешения после устранения всех недостатков.
- 6.1.8. За невыполнение требований, изложенных в настоящей инструкции, работник несет ответственность согласно действующему законодательству РФ.

### **6.2 Требования охраны труда перед началом работы.**

- 6.2.1 Надеть костюм, фартук и нарукавники, в карман фартука поместить влажное полотенце для обтирания рук. Волосы убрать под головной убор.
- 6.2.2. Убедиться в максимально устойчивом положении гончарного круга, он не должен покачиваться.
- 6.2.3. После установки круга нельзя его передвигать с места.
- 6.2.4. Налить в таз чуть больше половины воды комнатной температуры и поставить его в корыто за планшайбой.
- 6.2.5. Пустой таз поставить в пространство под гончарным кругом и опустить в него кончик резинового шланга (второй кончик этого шланга должен быть одет на патрубок корыта).

### **6.3 Требования охраны труда во время работы.**

- 6.3.1. Для комфортной и продолжительной работы за гончарным кругом, необходимо обеспечить анатомически правильное положение тела:
- угол между голенью и бедром должен быть больше 90 градусов;
  - уровень бедер должен быть выше уровня планшайбы;
  - высота посадки регулируется подкладыванием под тумбу фанеры;
  - для обеспечения длительной работы за кругом, потребуется мягкая подушка на крышке тумбы;
  - правый локоть должен опираться на правое бедро, левый – быть прижатым к корпусу.
- 6.3.2. Все движения должны быть уверенными, но плавными, торопиться не следует.

### **6.4. Требования охраны труда в аварийных ситуациях.**

- 6.4.1. В случае обнаружения неисправностей гончарного круга следует немедленно прекратить

работу, замедлить движение круга до полной остановки, отключить электропитание, сообщить руководству.

6.4.2. При возникновении пожара немедленно сообщить руководству, вызвать пожарную охрану по телефону 101 и приступить к тушению огня имеющимися первичными средствами пожаротушения.

6.4.3. При несчастных случаях:

- немедленно сообщить о случившемся происшествии руководству;
- срочно принять меры по оказанию первой помощи пострадавшему;
- сопроводить пострадавшего в кабинет дежурного врача, если это невозможно - вызвать врача или скорую помощь по телефону 103, по возможности сохранить обстановку, при которой произошел несчастный случай;
- не приступать к работе до получения соответствующего разрешения.

## **6.5. Требования охраны труда по окончании работы.**

6.5.1. Полностью очистить гончарный круг от следов глины:

6.5.2. для мойки круга использовать поролоновые губки;

6.5.3. завершив мойку, протереть сухой ветошью все поверхности.

6.5.4. При появлении ржавчины на поверхности планшайбы, достаточно на полных оборотах поднести к ней кусочек сухой древесины. Нельзя использовать абразивные материалы (наждачная бумага и т.д.).

6.5.5. Тщательно вымыть руки с мылом, смазать увлажняющим кремом.

6.5.6. Убрать инструмент и спецодежду в специально отведенное место.

6.5.7. Сообщить руководству обо всех замечаниях и неполадках, возникших во время работы.

6.5.8. Локализация: Инструкция по Охране Труда РФ

**Пример чертежа цилиндр.**

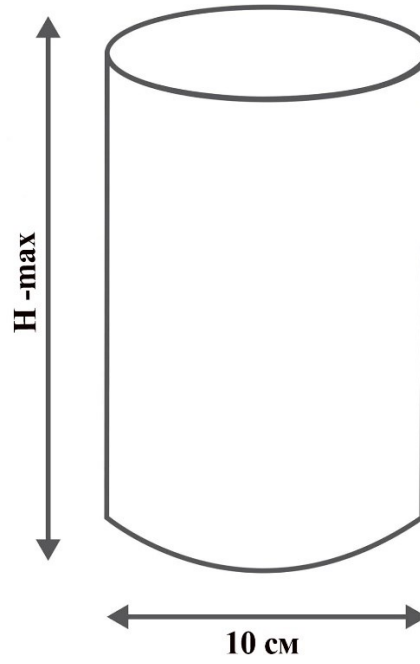

**Пример чертежа горшочек**

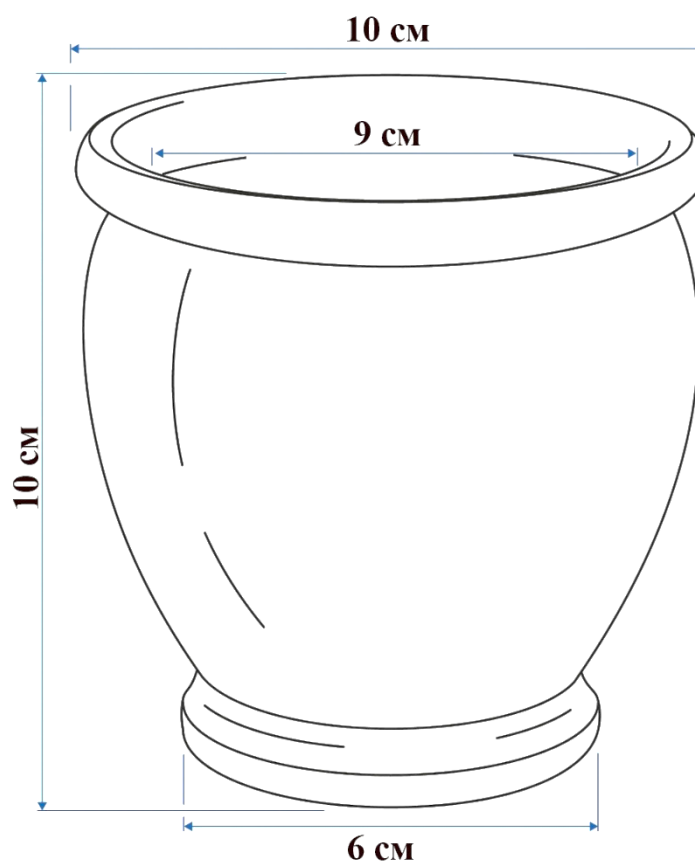

## Пример чертежа блюдо

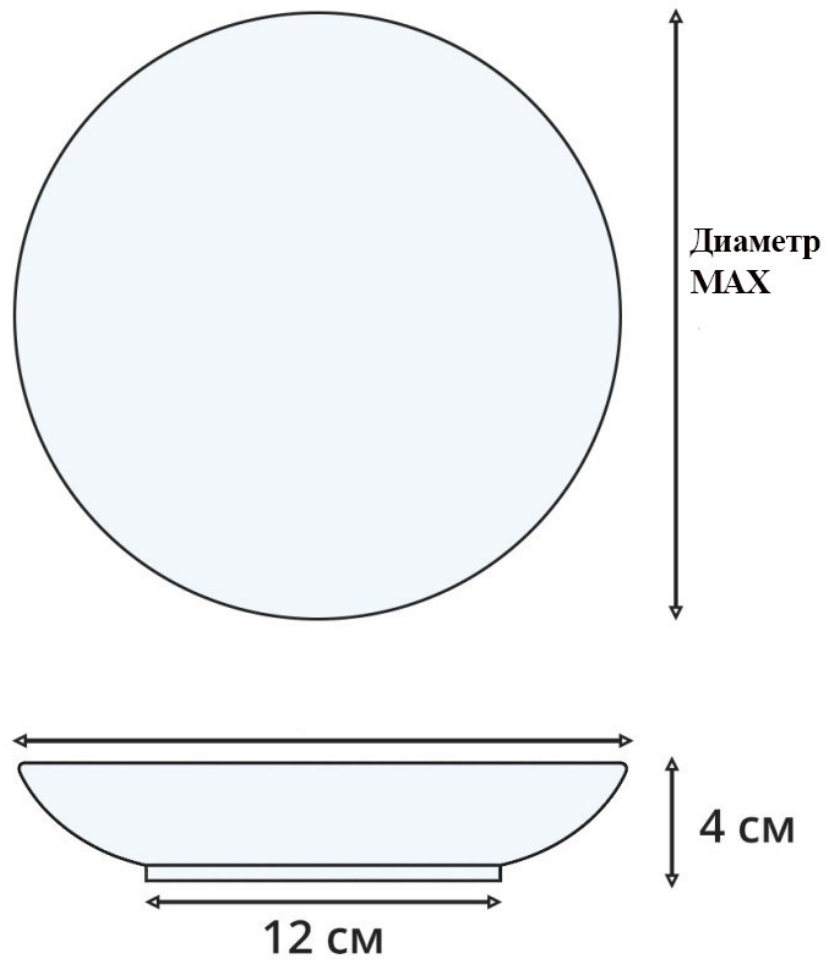

**Пример чертежа подсвечника.**

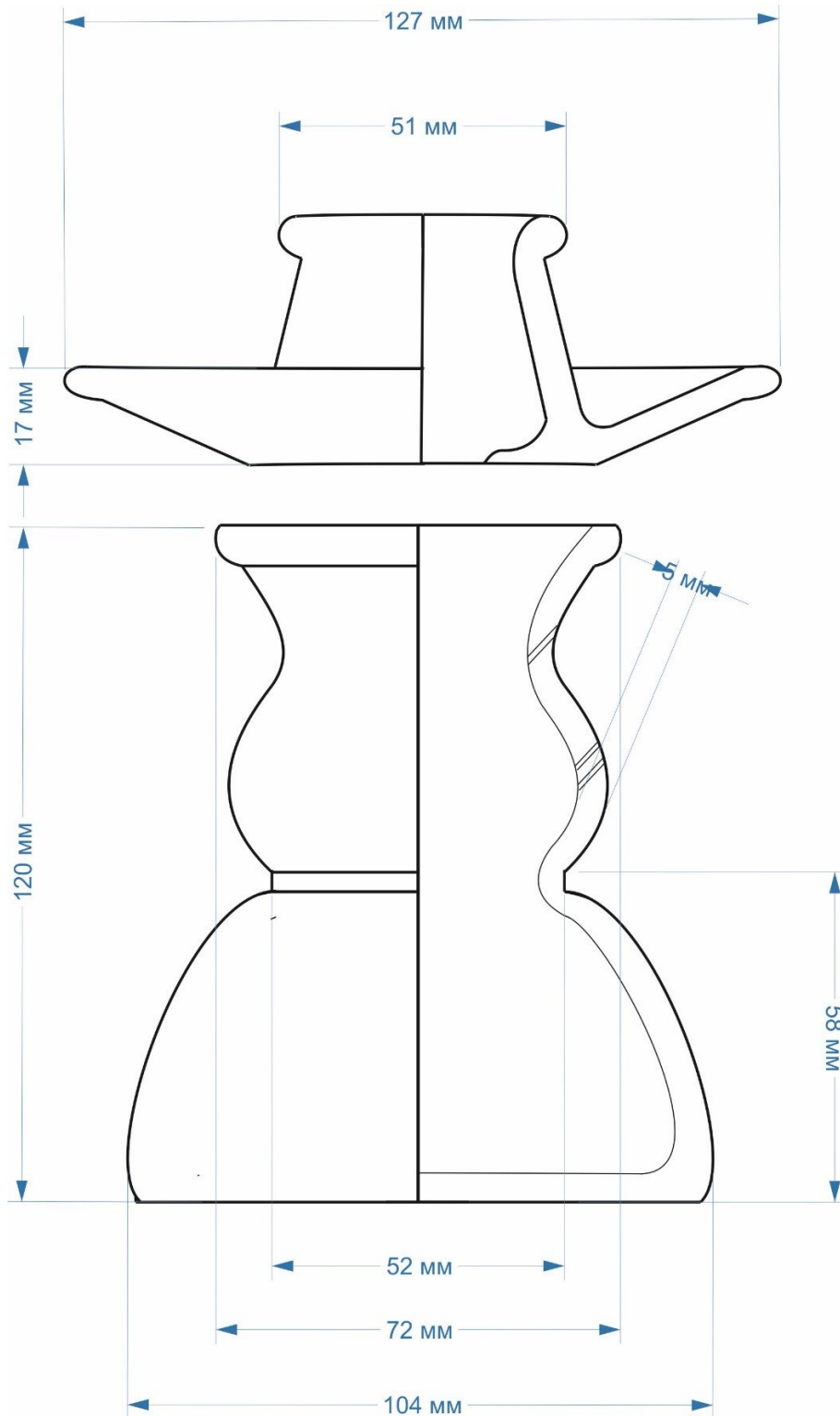

Пример чертежа ваза типа тор

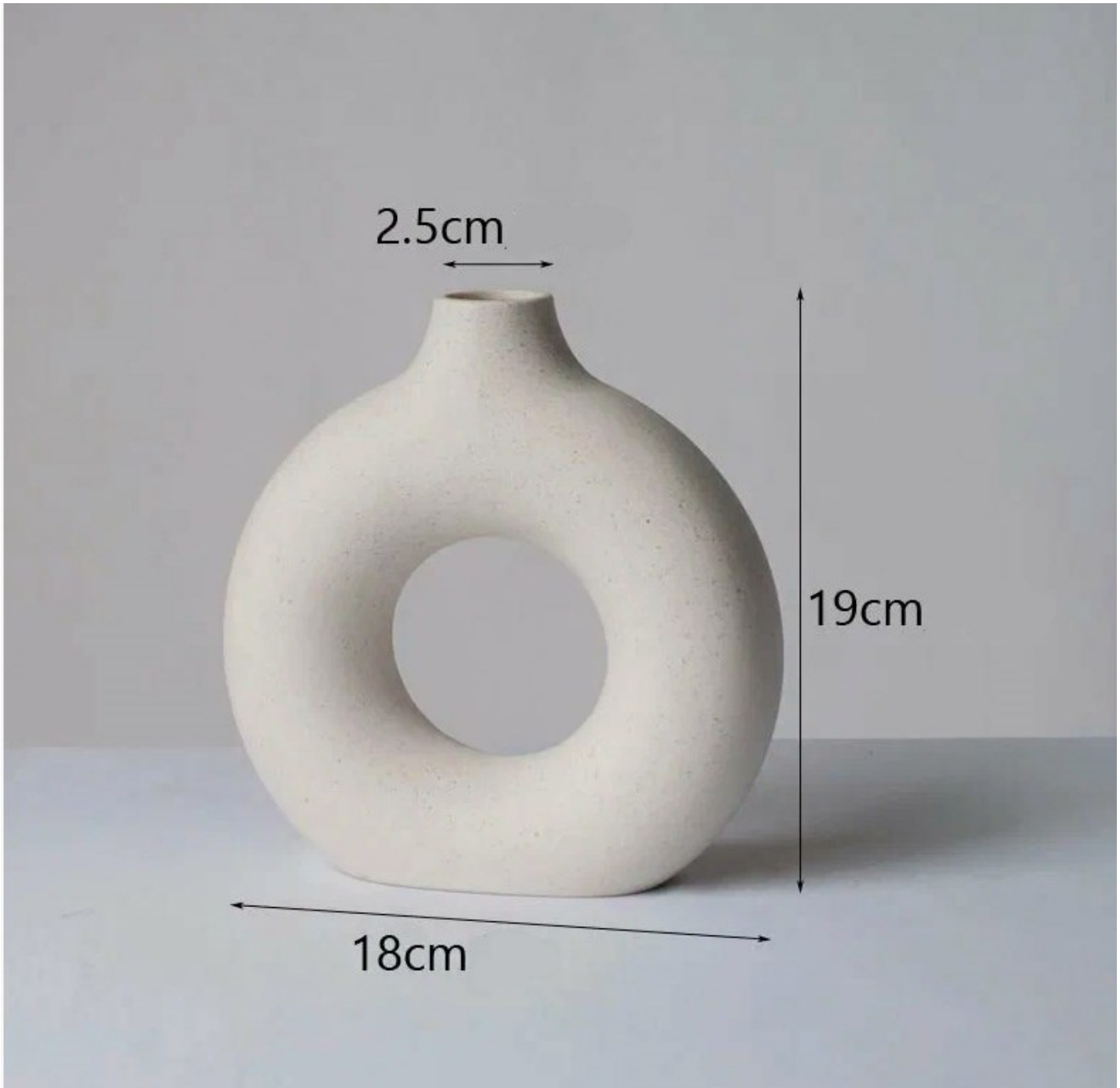

## Пример чертежа шар

Составной элемент шар максимального диаметра, максимальной высоты



**Приложение**

Инфраструктурный лист к Конкурсному заданию по компетенции: "Гончарное дело"

Протокол от \_\_\_\_\_ № \_\_\_\_\_

**Председатель совета:**

А.С. Акентьев

(подпись)

**Чемпионат: Региональный чемпионат «Абилимпикс» 2026 года****Компетенция: "Гончарное дело"****Категория участников: Школьники / Студенты / Специалисты**

Общая площадь конкурсной площадки

**Количество рабочих мест** 5

Количество участников 15

**В том числе по категориям:**

Школьники 5

Студенты 5

Специалисты 5

**\*Примечание: если нет необходимости в застройке, то убрать сток**

| ОБЯЗАТЕЛЬНЫЕ ПОМЕЩЕНИЯ ДЛЯ ЗАСТРОЙКИ КОНКУРСНОЙ ПЛОЩАДКИ |   |    |
|--|---|----|
| № п/п  | Наименование  | м2 |
| 1  | Площадка выполнения конкурсного задания участниками |    |
| 2  | Комната экспертов                                   |    |
| 3  | Склад   |    |
| Общая площадь конкурсной площадки                        |   | 0  |

**Рекомендуемая специальная одежда (участник может привезти с собой) (Школьники/Студенты/Специалисты (при необходимости оформляется отдельно по категориям))****\*на площадке могут быть аналоги, предоставляемые в качестве замены**

| № п/п | Наименование                          | Технические характеристики   | Ссылка на образец (при необходимости)   | Ед. измерения | Количество |
|-------|---------------------------------------|--|---|---------------|------------|
| 1     | Фартук для гончара                    | Изготовлен из специальной плотной водонепроницаемой ткани, которая надёжно защитит от пятен при работе на гончарном круге. Длина фартука специально подобрана для керамистов, а удобные завязки позволяют надеть фартук при любом росте. | <a href="https://ceramgzhel.ru/gotovye-resheniya/komplekt-abilimpiks.html">https://ceramgzhel.ru/gotovye-resheniya/komplekt-abilimpiks.html</a> | шт            | 5          |
| 2     | Нарукавники Керамика Гжели (взрослые) | Нарукавники на резинках, изготовлены из водонепроницаемой ткани, что позволяет защитить одежду от загрязнения и промокания во время гончарных работ.   | <a href="https://ceramgzhel.ru/gotovye-resheniya/komplekt-abilimpiks.html">https://ceramgzhel.ru/gotovye-resheniya/komplekt-abilimpiks.html</a> | шт            |            |

**Рекомендуемый набор оборудования/инструментов (Школьники/Студенты/Специалисты (при необходимости оформляется отдельно по категориям))****\*на площадке могут быть аналоги, предоставляемые в качестве замены**

| № п/п | Наименование | Технические характеристики оборудования, инструментов | Ссылка на образец (при необходимости) | Ед. измерения | Количество |
|-------|--------------|---|---------------------------------------|---------------|------------|
|-------|--------------|---|---------------------------------------|---------------|------------|

|   |              |  |  |    |  |
|---|--------------|--|--|----|--|
| 1 | Не требуется |  |  | шт |  |
|---|--------------|--|--|----|--|

**\*Примечание: оборудование, инструменты и расходные материалы могут быть заменены на аналогичные**

| Оборудование и мебель, соответствующие установленным стандартам и предназначенные для использования на всей площадке проведения чемпионата                           |  |   |                                       |               |            |
|--|--|---|---------------------------------------|---------------|------------|
| *стандартная мебель и оборудование, перечисленные в данном разделе, не подлежат дальнейшему включению в таблицу и применяются на всей площадке проведения чемпионата |  |   |                                       |               |            |
| № п/п  | Наименование   | Технические характеристики  | Ссылка на образец (при необходимости) | Ед. измерения | Количество |
| 1  | Стол офисный   | Размеры столешницы:<br>Длина: 1200 мм.<br>Ширина: 500 мм.   |                                       | шт            | 12         |
| 2  | Офисный стул   | Размеры:<br>Ширина: 490 мм.<br>Высота: 820 мм.  |                                       | шт            | 15         |
| 3  | Экран (ЖК-панель)  | Минимальные требования:<br>Диагональ экрана (дюйм): 55"<br>Разрешение экрана: FullHD, 1920x1080                     |                                       | шт            | 1          |
| 4  | Стойка и/или кронштейн на стену для экрана (ЖК-панель)       | Подключение и/или монтаж оборудования должны проводиться в строгом соответствии с его техническими характеристиками |                                       | шт            | 1          |
| 5  | HDMI-кабель для подключения экрана (ЖК-панель) к ПК/ноутбуку | Подключение и/или монтаж оборудования должны проводиться в строгом соответствии с его техническими характеристиками |                                       | шт            | 1          |
| 6  | Удлинитель/сетевой фильтр                                    | Длина кабеля не менее 3-х метров, количество розеток не менее 5 шт  |                                       | шт            | 9          |
| 7  | Корзина для мусора   | Материал: пластик/металл<br>Объём: 20 литров  |                                       | шт            | 2          |
| 8  | Напольный кулер для питьевой воды                            | Тип: напольный<br>Вода питьевая: холодная/горячая   |                                       | шт            | 2          |

Указано общее количество стандартного оборудования и мебели

**\*Примечание: оборудование, инструменты и расходные материалы могут быть заменены на аналогичные**

| Оснащение ПЛОЩАДКИ для выполнения Конкурсного задания в целом для всех Участников                                      |  |   |                                       |               |                               |
|--|--|---|---------------------------------------|---------------|-------------------------------|
| *указывается мебель и оборудование, которые необходимы для использования на площадке как участниками, так и экспертами |  |   |                                       |               |                               |
| № п/п  | Наименование   | Технические характеристики оборудования, инструментов   | Ссылка на образец (при необходимости) | Ед. измерения | Количество на всех участников |
| 1  | Стол офисный (место технического эксперта)                       | Размеры столешницы:<br>Длина: 1200 мм.<br>Ширина: 500 мм.   |                                       | шт            | 1                             |
| 2  | Офисный стул (место технического эксперта)                       | Размеры:<br>Ширина: 490 мм.<br>Высота: 820 мм.  |                                       | шт            | 2                             |
| 3  | Системный блок + монитор / ноутбук (место технического эксперта) | Минимальные требования:<br>Монитор: Экран 21.5<br>Процессор: Intel Core i7 (или аналог)<br>Оперативная память: 32 Гб<br>Накопители: SSD 512 Гб<br>Цифровой интерфейс для подключения телевизора: HDMI |                                       | шт            | 1                             |

|    |   |   |  |    |   |
|----|---|---|--|----|---|
| 4  | Компьютерная мышь   | Оптическая проводная usb или беспроводная (тип беспроводной связи – радиоканал) |  | шт | 1 |
| 5  | Клавиатура (системный блок)   | Только для стационарных ПК (usb)  |  | шт | 1 |
| 6  | Экран (ЖК-панель) (при необходимости транслирования таймера+место технического эксперта)  |   |  | шт | 1 |
| 7  | Стойка и/или кронштейн на стену для экрана (ЖК-панель) (при необходимости транслирования таймера+место технического эксперта)       |   |  | шт | 1 |
| 8  | HDMI-кабель для подключения экрана (ЖК-панель) к ПК/ноутбуку (при необходимости транслирования таймера+место технического эксперта) |   |  | шт | 1 |
| 9  | Удлинитель/сетевой фильтр   | Длина кабеля не менее 3-х метров, количество розеток не менее 5 шт              |  | шт | 2 |
| 10 | Корзина для мусора  | Материал: пластик/металл<br>Объём: 20 литров                                    |  | шт | 1 |
| 11 | Напольный кулер для питьевой воды   | Тип: напольный<br>Вода питьевая: холодная/горячая                               |  | шт | 1 |

**Программное обеспечение (при необходимости)**

| № п/п | Наименование  | Технические характеристики оборудования, инструментов  | Ссылка на образец (при необходимости) | Ед. измерения | Количество на всех участников |
|-------|---|--|---------------------------------------|---------------|-------------------------------|
| 1     | Операционная система  | Windows 10 x 64/ Windows 11 x 64 или аналог  |                                       | шт            | 1                             |
| 2     | Офисный пакет, включающий текстовый и табличный редактор и редактор презентаций | Приложение для работы с документами Microsoft Word или аналог. Данное программное обеспечение должно работать с такими форматами файлов как: .docx, .xlsx, .pptx |                                       | шт            | 1                             |

**ДОПОЛНИТЕЛЬНОЕ ОБОРУДОВАНИЕ для площадки выполнения Конкурсного задания Участниками (при необходимости)**

*\*примечание: указывается перечень специализированного (уникального для компетенции) оборудования для застройки общей инфраструктуры площадки*

| № п/п | Наименование                               | Технические характеристики оборудования, инструментов   | Ссылка на образец (при необходимости) | Ед. измерения | Количество |
|-------|--|---|---------------------------------------|---------------|------------|
| 1     | Камера для фиксации проведения чемпионата  | Подключение и/или монтаж оборудования должны проводиться в строгом соответствии с его техническими характеристиками |                                       | шт            | 1          |
| 2     | Стойка и/или кронштейн на стену для камеры | Подключение и/или монтаж оборудования должны проводиться в строгом соответствии с его техническими характеристиками |                                       | шт            | 1          |

| ОХРАНА ТРУДА И ТЕХНИКА БЕЗОПАСНОСТИ для площадки выполнения Конкурсного задания Участниками |                              |  |            |                               |                               |
|---|------------------------------|--|------------|-------------------------------|-------------------------------|
| № п/п   | Наименование                 | Технические характеристики оборудования, инструментов  | Примечание | Количество на всех участников | Количество на всех участников |
| 1   | Порошковый огнетушитель ОП-4 | <p>Предназначен для первичного тушения пожаров и возгораний класса А, В, С, Е (горючие и легковоспламеняющиеся жидкости, твердые горючие вещества и газы, электроустановки, не превышающие напряжение 1000 Вольт).</p> <p>Тип: порошковый (ОП)</p> <p>Класс товара: полупрофессиональный</p> <p>Ранг тушения модельных очагов класса А:2</p> <p>Ранг тушения модельных очагов класса В:55</p> <p>Материал корпуса: металл</p> <p>Перезаряжаемый: да</p> <p>Принцип вытеснения вещества: закачной</p> |            | шт                            | 1                             |

**ОБОРУДОВАНИЕ, ИНВЕНТАРЬ, ИНСТРУМЕНТЫ на 1-го участника (рабочий место участника) (Школьники / Студенты / Специалисты)**  
**\*на площадке могут быть аналоги, предоставляемые в качестве замены**

| № п/п | Наименование   | Технические характеристики оборудования, инструментов  | Ссылка на образец (при необходимости)   | Ед. измерения | Количество на 1 рабочем | Количество на всех участников |
|-------|----------------|--|---|---------------|-------------------------|-------------------------------|
| 1     | Стол офисный   | Размеры столешницы:<br>Длина: 1200 мм.<br>Ширина: 500 мм.  |   | шт            | 1                       | 5                             |
| 2     | Офисный стул   | Размеры:<br>Ширина: 490 мм.<br>Высота: 820 мм.   |   | шт            | 1                       | 5                             |
| 3     | Гончарный круг | <p>Прямой привод без всяких ремней и червячных механизмов, другими словами, двигатель размещается непосредственно под верхним шпинделем и, таким образом, напрямую подключается к нему. Это приводит к отсутствию вибрации при вращении и чрезвычайно низкому уровню шума. Шум не более 30 децибел. Самый бесшумный круг на мировом рынке. Ножки регулируются по высоте от 275 мм. до 505 мм.</p> <p>Конструкция корпуса из стали обеспечит повышенный срок эксплуатации. Бесщеточный двигатель постоянного тока с прямым приводом и электронным контролем скорости вращения делает пуск очень плавным.</p> <p>Диск литой алюминиевый диаметром 300 мм.</p> <p>Т-образная форма очень удобна для размещения на нем инструмента и емкостей с водой.</p> | <a href="https://ceramgzhel.ru/gotovye-resheniya/komplekt-abilimpiks.html">https://ceramgzhel.ru/gotovye-resheniya/komplekt-abilimpiks.html</a> | шт            | 1                       | 5                             |

|    |   |   |   |    |   |    |
|----|---|---|---|----|---|----|
| 4  | Стул для гончарных работ                              | Стул с регулируемой высотой ножек облегчает нагрузку на поясницу при работе на гончарном круге.<br>Также стул удобен для работы художникам и скульпторам.<br>Высота стула регулируется от 48 см. до 66 см.<br>9 точек регулирования высоты.   | <a href="https://ceramgzhel.ru/katalog/oborudovanie/mebel-dlya-keramicheskoi/345.html?ysclid=mia8q75v82821980178">https://ceramgzhel.ru/katalog/oborudovanie/mebel-dlya-keramicheskoi/345.html?ysclid=mia8q75v82821980178</a>   | шт | 1 | 5  |
| 5  | Фен технический                                       | Соответствующий требованиям техники безопасности. Технический фен предназначен для быстрой просушки готового изделия на гончарном круге.  |   | шт | 1 | 5  |
| 6  | Подставка для фена                                    | Конструкция из негорючих материалов для удерживания фена  |   | шт | 1 | 5  |
| 7  | Набор для моделирования 8 шт.                         | 8 предметов:<br>1. Стек деревянный, длина 19 см<br>2. Стек-петля односторонняя ленточная, с заостренными краями, длина 13 см.<br>3. Стек-петля двусторонняя ленточная с заостренными краями, длина 20 см.<br>4. Губка поролоновая, размер 7,5 x 5,5 x 2,5 см.<br>5. Стек ребро деревянный, закруглённый с одной стороны, длина 11,5 см<br>6. Струна срезка металлическая с деревянными ручками, длина 50 см<br>7. Шило металлическое, длина 15,5 см<br>8. Цикля стальная, длина 10 см | <a href="https://krasstrom.ru/image/cache/data/krugi/nabors57-500x500.jpg">https://krasstrom.ru/image/cache/data/krugi/nabors57-500x500.jpg</a>   |    | 1 | 5  |
| 8  | Линейка   | Линейка 20 см   |   | шт | 1 | 5  |
| 9  | Линейка   | металлическая 30 см   |   | шт | 1 | 5  |
| 10 | Кронциркуль наружный, 250 мм, сталь, шарнирный, Vogel | Кронциркули для внешних измерений с шарниром используются для определения и проверки размеров деталей. Представляют собой две изогнутые ножки, соединенных между собой. Кронциркуль необходим для измерения объемных предметов, имеющих сферическую или неправильную форму<br>Размер инструмента: 250 мм.   | <a href="https://ceramgzhel.ru/gotovye-resheniya/komplekt-abilimpiks.html">https://ceramgzhel.ru/gotovye-resheniya/komplekt-abilimpiks.html</a>   | шт | 1 | 5  |
| 11 | Линейка/угольник Т4Р                                  | Применяется для проверки прямого угла и разметки различных поверхностей.<br>Двойная разметка позволяет проводить измерения, учитывая или не учитывая ширину рукоятки.   | <a href="https://www.ozon.ru/product/t4p-lineyka-ugolnik-350mm-metall-238636149/?at=NOTwm9lGEcgJ24WluxvXE9NFvLBqRpHEGBxRoI06lAnI">https://www.ozon.ru/product/t4p-lineyka-ugolnik-350mm-metall-238636149/?at=NOTwm9lGEcgJ24WluxvXE9NFvLBqRpHEGBxRoI06lAnI</a>   | шт | 1 | 5  |
| 12 | Турнетка настольная Ø=180 мм, h=110 мм,               | для декорирования готовых изделий   | <a href="https://ceramgzhel.ru/katalog/oborudovanie/turnetki/1642.html">ceramgzhel.ru/katalog/oborudovanie/turnetki/1642.html</a>   | шт | 1 | 5  |
| 13 | Корзина для инструментов                              | Материал: пластик. 300x195x95 мм.<br>Для гончарных инструментов. Для инструментов для декорирования   | <a href="https://www.ozon.ru/product/kontevner-dlya-hraneniya-veshchey-bez-kryshki-belyy-1-sht-2960981612/?at=46tRK63QLtXrowkRsKM9KnlIYIZeYc79XlzATKNVIQX">https://www.ozon.ru/product/kontevner-dlya-hraneniya-veshchey-bez-kryshki-belyy-1-sht-2960981612/?at=46tRK63QLtXrowkRsKM9KnlIYIZeYc79XlzATKNVIQX</a> | шт | 2 | 10 |

|    |   |   |   |    |   |    |
|----|---|---|---|----|---|----|
| 14 | Контейнер для хранения  | пластиковый с крышкой (минимум 18 литров) для хранения подготовленных комков.   | <a href="https://www.ozon.ru/search/?text=пластиковый+е+крышкой+%28минимум+18+литров%29+для+хранения+подготовленных+комков.&amp;from_global=true">https://www.ozon.ru/search/?text=пластиковый+е+крышкой+%28минимум+18+литров%29+для+хранения+подготовленных+комков.&amp;from_global=true</a> | шт | 1 | 5  |
| 15 | Ведро п/э 3л  | Прозрачное пластиковое ведро объемом 3,1 литра с пластиковой ручкой и крышкой предназначено для комфортного смачивания рук при выполнении гончарных работ.                              | <a href="https://ceramgzhel.ru/katalog/komplektuyushhie-upakovupakovka/10326.html">https://ceramgzhel.ru/katalog/komplektuyushhie-upakovupakovka/10326.html</a>   | шт | 1 | 5  |
| 16 | Контейнер (стакан )   | Пластиковый, устойчивый 200-300мл. Для хранения и промывки кистей   | <a href="https://www.ozon.ru/product/happycup-stakan-600-ml-5-sht-raznotsvetnyy-2641530360/?at=vQtrz4BAZfY7mn8DhyRWVBLTyVkyO8tBm3xApTxi39DR">https://www.ozon.ru/product/happycup-stakan-600-ml-5-sht-raznotsvetnyy-2641530360/?at=vQtrz4BAZfY7mn8DhyRWVBLTyVkyO8tBm3xApTxi39DR</a>           | шт | 2 | 10 |
| 17 | Изделие «Рабочее место гончара для людей с ограниченными возможностями ОВ-1 | Изделие «Рабочее место гончара для людей с ограниченными возможностями ОВ-1» разработано и изготовлено специально для занятий творчеством и работы людей с ограниченными возможностями. | <a href="https://ceramgzhel.ru/katalog/gonc-harnyie-krugi/23531.html">https://ceramgzhel.ru/katalog/gonc-harnyie-krugi/23531.html</a>   | шт | 1 | 1  |
| 18 | Удлинитель/сетевой фильтр   | Длина кабеля не менее 3-х метров, количество розеток не менее 5 шт  |   | шт | 1 | 5  |

**РАСХОДНЫЕ МАТЕРИАЛЫ для выполнения конкурсного задания на 1-го участника (рабочий место участника) (Школьники / Студенты / Специалисты)**

**\*на площадке могут быть аналоги, предоставляемые в качестве замены**

| № п/п | Наименование              | Технические характеристики оборудования, инструментов  | Ссылка на образец (при необходимости)   | Ед. измерения | Количество на 1 рабочее | Количество на всех участников |
|-------|---------------------------|--|---|---------------|-------------------------|-------------------------------|
| 1     | Масса гончарная (Красная) | Высокопластичная, бесшамотная красная керамическая масса. Подходит для лепки и работы на гончарном круге. Температура обжига 970 - 1150°C. гр.С. Упаковка 10 кг  | <a href="https://portalkeramiki.ru/catalog/30/43/52/">https://portalkeramiki.ru/catalog/30/43/52/</a>   | шт            | 1                       | 5                             |
| 2     | Салфетки для уборки       | Салфетки для уборки из вискозы, универсальные (70% вискоза, 30% полиэстер, плотность 80 г/м2). 10 штук в упаковке, размер каждой 300/340мм. Позволяют эффективно удалять пыль, грязь и загрязнения. Легко впитывают влагу. | <a href="https://www.ozon.ru/product/salfetki-dlya-uborki-viskoza-30h34sm-10sht-3057465726/?at=28t0z6x8QS1LyvIMHD6jz28H08KZ7OHRvELEotovy6Kw0">https://www.ozon.ru/product/salfetki-dlya-uborki-viskoza-30h34sm-10sht-3057465726/?at=28t0z6x8QS1LyvIMHD6jz28H08KZ7OHRvELEotovy6Kw0</a>   | шт            | 3                       | 15                            |
| 3     | Лист гипсовый             | Для демонстрации выполненных работ. 30х30  |   | шт            |                         |                               |
| 4     | Кисть щетинка             | №6Для шликера  | <a href="https://www.ozon.ru/product/kist-shchetina-6-rossiya-dlya-risovaniya-ploskaya-hudozhestvennaya-1782262267/?at=z6tOonP4zc2WY0oMu8XJ0pXSKvxAwWigrE0zVfoozYEX">https://www.ozon.ru/product/kist-shchetina-6-rossiya-dlya-risovaniya-ploskaya-hudozhestvennaya-1782262267/?at=z6tOonP4zc2WY0oMu8XJ0pXSKvxAwWigrE0zVfoozYEX</a>   | шт            | 1                       | 5                             |
| 5     | Набор кистей-синтетика    | №1, №2, №5, №8   | <a href="https://www.ozon.ru/product/kisti-dlya-risovaniya-v-shkolu-nabor-5-shtuk-kistochki-kruglye-1-2-5-ploskie-5-8-sintetika-1590229196/?at=VvtzoX4g8hN5OERmcnwMEYRcOkELyKCqYlpOzS8JYM6i&amp;from_sku=1590229196&amp;ooos_search=false">https://www.ozon.ru/product/kisti-dlya-risovaniya-v-shkolu-nabor-5-shtuk-kistochki-kruglye-1-2-5-ploskie-5-8-sintetika-1590229196/?at=VvtzoX4g8hN5OERmcnwMEYRcOkELyKCqYlpOzS8JYM6i&amp;from_sku=1590229196&amp;ooos_search=false</a> | шт            | 1                       | 5                             |
| 6     | Полотенце                 | Необходимо для поддержки чистоты рабочего места и рук  |   | шт            | 2                       | 10                            |
| 7     | Ткань х/б                 | 30х30Для прикрывания глины и заготовок   |   | шт            | 1                       | 5                             |

|    |                        |  |   |    |   |    |
|----|------------------------|--|---|----|---|----|
| 8  | Ткань бельтинг (холст) | 30x30Для раскатывания дополнительных элементов, элементов декора                         | <a href="https://www.ozon.ru/product/kovrik-dlya-lepki-iz-gliny-kovrik-dlya-beltinga-h-b-40-55sm-plotnost-575-g-m2-1378235236/?at=GRT25qvA9lrNNMvGUznB1GmtrLKipjh3L3LZ5CWjvr83">https://www.ozon.ru/product/kovrik-dlya-lepki-iz-gliny-kovrik-dlya-beltinga-h-b-40-55sm-plotnost-575-g-m2-1378235236/?at=GRT25qvA9lrNNMvGUznB1GmtrLKipjh3L3LZ5CWjvr83</a> | шт | 1 | 5  |
| 9  | Укрывной материал      | 30 л Пакет полиэтиленовый 30л  |   | шт |   |    |
| 10 | Цифровые наклейки      | Цифровые наклейки предназначены для маркировки и нумерации рабочих мест. Набор от 1 до 5 |   | шт | 2 | 10 |

#### ОХРАНА ТРУДА И ТЕХНИКА БЕЗОПАСНОСТИ

| № п/п | Наименование              | Технические характеристики оборудования, инструментов   | Ссылка на образец (при необходимости)   | Ед. измерения | Количество |
|-------|---------------------------|---|---|---------------|------------|
| 1     | Швабра с ведром и отжимом | Швабра COST-S600GR предназначена для эффективной уборки полов. Оснащена насадкой для быстрого удаления грязи и пыли, антистатическим эффектом, предотвращающим скопление статики. Имеет встроенную центрифугу для удобного отжима влаги. Подходит как для домашнего использования, так и профессиональной уборки офисов и коммерческих пространств. Характеризуется компактностью и легким весом. | <a href="https://www.ozon.ru/product/shvabra-s-otzhimom-i-vedrom-cost-s600gr-2168397108/?at=gpt4ZNqGJf67ZKoAuLkzMPs4zpwovIXijwBkiDVOJgr">https://www.ozon.ru/product/shvabra-s-otzhimom-i-vedrom-cost-s600gr-2168397108/?at=gpt4ZNqGJf67ZKoAuLkzMPs4zpwovIXijwBkiDVOJgr</a> | шт            | 5          |
| 2     | Щетка с совком            | Совок со щеткой-сметкой, пластик, резиновая кромка  | <a href="https://www.ozon.ru/product/sovok-so-shchetkoy-sm">https://www.ozon.ru/product/sovok-so-shchetkoy-sm</a>   | шт            | 5          |

#### Оснащение КОМНАТЫ ЭКСПЕРТОВ для проведения чемпионата

| № п/п | Наименование                            | Технические характеристики оборудования, инструментов   | Ссылка на образец (при необходимости) | Ед. измерения | Количество на всех экспертов |
|-------|---|---|---------------------------------------|---------------|------------------------------|
| 1     | Стол офисный                            | Размеры столешницы:<br>Длина: 1200 мм.<br>Ширина: 500 мм.   |                                       | шт            | 6                            |
| 2     | Офисный стул                            | Размеры:<br>Ширина: 490 мм.<br>Высота: 820 мм.  |                                       | шт            | 8                            |
| 3     | Системный блок + монитор (ПК) / ноутбук | Минимальные требования:<br>Монитор: Экран 21.5<br>Процессор: Intel Core i5<br>Оперативная память: 8 ГБ<br>Накопители: SSD 512 ГБ<br>Цифровой интерфейс для подключения телевизора: HDMI |                                       | шт            | 1                            |
| 4     | Компьютерная мышь                       | Оптическая проводная usb или беспроводная (тип беспроводной связи – радиоканал)   |                                       | шт            | 1                            |
| 5     | Клавиатура                              | Только для стационарных ПК (usb)  |                                       | шт            | 1                            |

|                                    |   |  |  |                          |                   |
|------------------------------------|---|--|--|--------------------------|-------------------|
| 6                                  | МФУ лазерный  | тип печати: лазерная ч/б;<br>формат печати: А4<br>режимы работы: принтер, копир, сканер,<br>принтер; формат А4,<br>тип подключения: проводной                                |  | шт                       | 1                 |
| 7                                  | Удлинитель/сетевой фильтр   | Длина кабеля не менее 3-х метров,<br>количество розеток не менее 5 шт  |  | шт                       | 2                 |
| 8                                  | Флешка USB  | Объем памяти: 32 ГБ;<br>Интерфейс: USB 3.0;<br>Разъем: USB A   |  | шт                       | 1                 |
| 9                                  | Напольная вешалка (рейл) для одежды   | Максимальная нагрузка: 20 кг<br>Материал: металл/ полимерное покрытие<br>Дополнительная информация: вместимость<br>15-20 вешалок (плечиков) для одежды                       |  | шт                       | 1                 |
| 10                                 | Вешалка для одежды (плечики)  | Материал: пластик/ металл  |  | шт                       | 20                |
| 11                                 | Корзина для мусора  | Материал: пластик/металл<br>Объем: 20 литров   |  | шт                       | 1                 |
| 12                                 | Напольный кулер для питьевой воды   | Тип: напольный<br>Вода питьевая: холодная/горячая  |  | шт                       | 1                 |
| <b>Программное обеспечение</b>     |   |  |  |                          |                   |
| <b>№<br/>п/п</b>                   | <b>Наименование</b>   | <b>Технические характеристики<br/>оборудования, инструментов</b>   | <b>Ссылка на образец (при необходимости)</b> | <b>Ед.<br/>измерения</b> | <b>Количество</b> |
| 1                                  | Операционная система  | Windows 10 x 64 / Windows 11 x 64 или аналог   |  | шт                       | 1                 |
| 2                                  | Офисный пакет, включающий текстовый и табличный редактор и редактор презентаций | Приложение для работы с документами<br>Microsoft Word или аналог. Данное<br>программное обеспечение должно работать<br>с такими форматами файлов как: .docx,<br>.xlsx, .pptx |  | шт                       | 1                 |
| <b>Канцелярские принадлежности</b> |   |  |  |                          |                   |
| <b>№<br/>п/п</b>                   | <b>Наименование</b>   | <b>Технические характеристики<br/>оборудования, инструментов</b>   | <b>Ссылка на образец (при необходимости)</b> | <b>Ед.<br/>измерения</b> | <b>Количество</b> |
| 1                                  | Бумага для печати А4  | Формат: А4<br>Плотность бумаги: 80 г/кв.<br>Количество листов: 500   |  | упа                      | 3                 |
| 2                                  | Файлы А4  | 100 штук в упаковке  |  | упа                      | 1                 |
| 3                                  | Ручка шариковая   | Цвет чернил: синий<br>Диаметр шарика: 1 мм.<br>Материал корпуса: пластик<br>Форма корпуса: фигурная  |  | шт                       | 10                |
| 4                                  | Карандаши графитные   | Твёрдость грифеля: НВ  |  | шт                       | 5                 |
| 5                                  | Ластик  |  |  | шт                       | 5                 |
| 6                                  | Нож канцелярский  |  |  | шт                       | 1                 |

|   |   |  |  |    |   |
|---|---|--|--|----|---|
| 7 | Ножницы с анатомическими ручками        | Длина, мм: 195<br>Вид колец: разные<br>Форма лезвий: остроконечная<br>Заточка лезвий: двухсторонняя<br>Материал лезвия: металл<br>Материал ручек: пластик с резиновыми вставками<br>Эргономичная форма ручек<br>Длина лезвий: 100 мм |  | шт | 1 |
| 8 | Степлер канцелярский                    | Количество пробиваемых листов: 30 листов<br>Тип и размер скоб для степлера: 24/6<br>Материал корпуса: металл<br>Материал механизма: металл<br>Наличие антистеплера: да   |  | шт | 1 |
| 9 | Скобы для степлера с цинковым покрытием | Тип и размер скоб для степлера: 24/6<br>Тип покрытия: цинковое<br>Количество штук в упаковке: 1000<br>Количество сшиваемых листов: 30 листов<br>Материал скоб: металл  |  | шт | 1 |

**ОХРАНА ТРУДА И ТЕХНИКА БЕЗОПАСНОСТИ** для комнаты Экспертов

| № п/п | Наименование          | Технические характеристики оборудования, инструментов   | Ссылка на образец (при необходимости) | Ед. измерения | Количество |
|-------|-----------------------|---|---------------------------------------|---------------|------------|
| 1     | Аптечка первой помощи | Футляр пластиковый.<br>Размер: 23.5×18.5×6 см.<br>Комплектация:<br>1. Маска медицинская нестерильная одноразовая — 2 шт.<br>2. Перчатки медицинские нестерильные, размер не менее М — 2 пары.<br>3. Устройство для проведения искусственного дыхания «Рот-Устройство-Рот» — 2 шт.<br>4. Жгут кровоостанавливающий для остановки артериального кровотечения — 1 шт.<br>5. Бинт марлевый медицинский, не менее 5 м x 10 см — 4 шт.<br>6. Бинт марлевый медицинский, не менее 7 м x 14 см — 4 шт.<br>7. Салфетки медицинские стерильные, не менее 16×13 см № 10 — 2 уп.<br>8. Лейкопластырь фиксирующий рулонный, не менее 2×500 см — 1 шт.<br>9. Лейкопластырь бактерицидный, не менее 1.9×7.2 см — 10 шт.<br>10. Лейкопластырь бактерицидный, не |                                       | шт            | 1          |

| СКЛАД ОБЩИЙ |                                       |   |                                       |               |            |
|-------------|---------------------------------------|---|---------------------------------------|---------------|------------|
| № п/п       | Наименование                          | Технические характеристики оборудования, инструментов                                     | Ссылка на образец (при необходимости) | Ед. измерения | Количество |
| 1           | Вода питьевая                         | Бутыль 19 л.  |                                       | шт            | 6          |
| 2           | Одноразовые стаканы для питьевой воды | Объем: 200 мл.<br>Цвет: бесцветный<br>Материал: пластик<br>Количество в упаковке: 100 шт. |                                       | упа           | 1          |
| 3           | Мешки для мусора (корзина для мусора) | Объем: 20 литров  |                                       | упа           | 1          |

| СКЛАД ОПРЕДЕЛЕННЫЙ, при необходимости (*пример)<br>*место, где хранятся материалы, необходимые для выполнения конкурсных заданий участниками. При необходимости данный склад оформляется отдельной таблицей |  |   |   |               |            |
|---|--|---|---|---------------|------------|
| № п/п   | Наименование                               | Технические характеристики оборудования, инструментов   | Ссылка на образец (при необходимости)   | Ед. измерения | Количество |
| 1   | Стеллаж                                    |   |   | шт            | 2          |
| 2   | Ёмкости пластиковые для хранения глины     | Объемом 30 литров, эта усиленная бочка для хранения глины в пластичном состоянии и в смеси с водой.   |   | шт            | 2          |
| 3   | Ёмкости для хранения запасных инструментов | Ящик с крышкой объемом 18 литров предназначен для хранения инструментов, ветоши и хозяйственных принадлежностей. Имеет герметично закрывающуюся крышку, удобную для штабелирования и экономного использования пространства. | <a href="https://www.ozon.ru/product/yashchik-18-litrov-s-kryshkov-seryv-1489404768/?at=gpt4ZNpxVS2GYBNQTLmLjPiZn2wCmn8r95cRvoGOp">https://www.ozon.ru/product/yashchik-18-litrov-s-kryshkov-seryv-1489404768/?at=gpt4ZNpxVS2GYBNQTLmLjPiZn2wCmn8r95cRvoGOp</a> | шт            | 1          |
| 4   | Бак для мусора                             |   |   |               |            |

| КОММУНИКАЦИИ на всей площадке (Общее) |  |   |                     |   |  |
|---------------------------------------|--|---|---------------------|---|--|
| № п/п                                 | Наименование                                   | Технические характеристики оборудования, инструментов | Примечание          | Скорость передачи данных по сети Интернет |  |
| <b>Интернет</b>                       |  |   |                     |   |  |
| 1                                     | Интернет (рабочее место технического эксперта) | Проводной   | 1 точка подключения | более 100 Мбит/с                          |  |
| 2                                     | Интернет (рабочие места участников)            | Проводной   | 5 точек подключения | более 100 Мбит/с                          |  |
| 3                                     | Интернет (рабочее место главного эксперта)     | Проводной   | 1 точка подключения | более 100 Мбит/с                          |  |
| 4                                     | Интернет                                       | Беспроводной WI-FI                                    | Не менее 100 Мбит/с | более 100 Мбит/с                          |  |